



8STREME



Поздравляем с покупкой нового робота-пылесоса для бассейна от 8stream.

Этот автономный пылесос придет к вам в полной готовности – включите в розетку и вперед. Отлично подходит для любых мягких и сооруженных бассейнов с плоским дном. Используется большой моющийся мешочный фильтр.

Проверьте, пожалуйста, упаковку, чтобы удостовериться, что все детали готовы к установке. Если каких-то частей не хватает или они повреждены, обращайтесь на www.8streme.com (Если вы проживаете в Европе, перейдите на)



Congratulazioni per l'acquisto del tuo nuovo Robot Pulitore per Piscine di 8stream.

Questo pulitore autonomo ti arriva pronto per essere collegato alla corrente ed utilizzato. Perfetto per tutte le piscine morbide e classiche con fondo piano. Dispone di un grande filtro lavabile.

Ti preghiamo di controllare la confezione per assicurarti che tutte le parti siano pronte per essere installate. Se ci sono delle parti mancanti o danneggiate, ti preghiamo di contattare 8streme a www.8streme.com (Se risiedi in Europa, visita www.8streme.eu)



5220-J10-LUNA 10



1. Технические характеристики товара

Максимальная глубина: 1.8М
Максимальный размер бассейна: 8М x 4М
Напряжение входное: 00-130 В
переменного тока / 200-230 В
переменного тока
Напряжение робота: 20 В постоянного
тока

2.!! Предупреждение!!

- 2.1 Ознакомьтесь, пожалуйста, с данным руководством правил безопасности бассейна
- 2.2 Держите блок питания подальше от края бассейна, не менее 3.5 м
- 2.3 Убедитесь, что электрические розетки правильно заземлены
- 2.4 Используйте Выключатель тока замыкания на землю (GFI) и/или Прерыватель замыкания на землю (ELI)
- 2.5 Избегайте контакта блока питания с водой
- 2.6 Не используйте робот-пылесос не в воде
- 2.7 Убедитесь, что источник питания отключен от розетки перед любым ремонтом или обслуживанием
- 2.8 Не используйте, если поврежден шнур или блок питания
- 2.9 Не используйте, если в бассейне есть люди
- 2.10 Для использования в воде с температурой 5-36°C

3. В комплект входит

- 1.Робот-пылесос Robotic Pool Cleaner 5220
- 2.Блок питания
- 3.Плавающий шнур с квадратным устройством swivel



1. Specifiche Del Prodotto

Profondità Massima: 1.8m
Misura Massima Piscina:: 8m x 4m
Input alimentazione elettrica: 100-130V AC /
200-230V AC
Output alimentazione elettrica: <20VDC

2.!! Avvertenze!!

- 2.1 Si prega di fare riferimento alle norme di sicurezza della propria zona.
- 2.2 Tenere l'alimentazione elettrica lontana dal bordo piscina almeno 3.5 m
- 2.3 Assicurarsi che la propria rete elettrica sia fissata bene al terreno.
- 2.4 Disporre di un Interruttore di Sicurezza Ground Fault Current Interrupter (GFI) e/o di un interruttore Earth Leak Interrupter (ELI)
- 2.5 Tenere l'alimentazione elettrica fuori dall'acqua
- 2.6 Non usare il robot pulitore fuori dall'acqua
- 2.7 Prima di qualsiasi operazione di manutenzione, assicurarsi che la corrente sia staccata
- 2.8 Non utilizzare se la corda o l'alimentazione elettrica é danneggiata
- 2.9 Non utilizzare quando c'è gente in piscina
- 2.10 Per usare in acqua con temperature tra I 5-36°C

3. Contenuto

1. Robot Pulitore Piscina 5220
2. Alimentazione Elettrica
3. Corda galleggiante rettangolare girevole





4. Начало Работы

***Ваш пылесос прибывает к вам в упаковке полностью собранным. ***

1. Расположите блок питания где-то посередине от обоих концов вашего бассейна и в нескольких метрах/футах от его края. (Рис. 4.1).
2. Опустите пылесос в бассейн и дождитесь его полного погружения в воду. При необходимости погрузите его в воду вручную.
3. Для оптимальной работы поместите пылесос в точке бассейна наиболее удаленной от блока питания. Это и есть необходимая длина шнура, чтобы робот покрывал всю поверхность бассейна. Уберите лишний плавающий серый шнур из бассейна и закрепите его около блока питания прилагаемыми крепежными элементами (Рис. 4.2). ПРИМЕЧАНИЕ: Лишний шнур в бассейне снизит эффективность устройства Swivel.
4. Подключите блок питания к ближайшей заземленной розетке, включится голубой индикатор (Рис. 4.23, 4.4). Переключите переключатель на желаемое время очистки, 1 час или 2 часа (Рис. 4.5).
5. Нажмите кнопку питания, чтобы включить пылесос (Рис. 4.6). Должен включиться желтый или красный индикатор. Пылесос начнет работать в выбранном цикле и выключится автоматически в конце часового или 2-х часового цикла.

***Если мигает красный или синий индикаторы, обратитесь к разделу Устранение неполадок.**

6. Чтобы приостановить цикл или выключить пылесос, нажмите и удерживайте кнопку питания 3 секунды.
7. Чтобы вытащить пылесос из воды, потяните за плавающий шнур, чтобы вы смогли дотянуться до пылесоса рукой. НЕ тяните за шнур. Используйте ручку, чтобы достать пылесос из воды.
8. Аккуратно поднимите пылесос и дайте стечь воде, которая внутри. Если необходимо, положите пылесос на край бассейна и продолжайте слив воды.



4. Come Iniziare

***Riceverai il tuo pulitore già montato, pronto per l'utilizzo. ***

1. Posizionare l'alimentazione elettrica circa a metà tra i due estremi della piscina e a pochi metri lontano dal bordo della piscina (Fig 4.1)
2. Inserire il pulitore per piscine all'interno della piscina e aspettare fino a quando si immerge completamente. Se necessario, immergere manualmente il pulitore.
3. Per una performance ottimale, posizionare l'aspiratore in un punto della piscina lontano dall'alimentazione elettrica. Questa sarebbe la lunghezza della corda necessaria per il robot per raggiungere interamente l'area della piscina. Rimuovere eventuali resti di corda grigia galleggianti dalla piscina e con gli appositi cavi riutilizzabili, fissare bene l'alimentatore. (Fig 4.2). NOTA: Lasciare della corda extra in piscina diminuisce l'efficacia della girella
4. Collegare l'alimentazione elettrica alla presa a muro più vicina ed attendere che si accenda la luce blu. (Fig 4.3, 4.4). Posizionare l'interruttore in base al ciclo di pulizia che si desidera effettuare, 1 ora o 2 ore. (Fig 4.5).
5. Premere il tasto di accensione per accendere il pulitore (Fig 4.6). Un indicatore luminoso giallo o rosso dovrebbe accendersi. Il tuo pulitore da piscina dovrebbe quindi accendersi e iniziare il ciclo di pulizia selezionato. Automaticamente, dovrebbe quindi spegnersi alla fine del ciclo di pulizia di 1 o 2 ore.

***Se gli indicatori rossi o blu lampeggiano, fare riferimento al capitolo dedicato alla risoluzione dei problemi.**

6. Per interrompere o spegnere il pulitore, tenere premuto il tasto di accensione per 3 secondi.
7. Per togliere il pulitore dalla piscina, tirare la corda galleggiante fino a quando non si avvicina abbastanza ed è possibile prenderlo a mano. NON continuare a tirare la corda. Usare il manico per togliere il pulitore dall'acqua.
8. Lentamente, sollevare il pulitore per consentire all'acqua che rimane all'interno di scolare. Se necessario, posizionare il pulitore a bordo piscina per proseguire l'asciugatura completa.

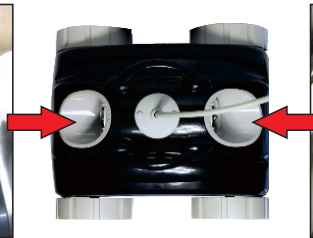
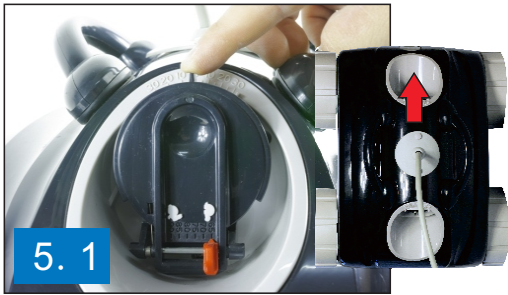

5. Регулировка Направления и Управление Скоростью

1. Чтобы отрегулировать направление движения робота, поверните отводную крышку. Обратите внимание, что направление движения робота противоположно тому, которое указывает индикатор (Рис. 5.1 и 5.2).
2. Чтобы отрегулировать скорость движения робота, сдвиньте красный язычок вниз отводной крышки. Если сдвинуть к ролик, скорость увеличится (Рис. 5.3 и 5.4), а к черепахе – снизится (Рис 5.6 и 5.6).
3. Для круглых бассейнов рекомендуется, чтобы отводная крышка не имела одинакового направления с обоих концов. Для наилучшей работы поставьте отводную крышку на вращающемся конце пылесоса прямо (Рис. 5.7), а затем поворачивайте ее на передней части пылесоса (Рис. 5.8).
4. Для прямоугольных бассейнов рекомендуется, чтобы отводная крышка не имела одинакового направления с обоих концов. Для наилучшей работы поставьте отводную крышку на вращающемся конце пылесоса прямо (Рис. 5.9), а затем поворачивайте ее на передней части пылесоса как нужно по всей стороне (Рис. 5.10).

Это рекомендуемые настройки. В зависимости от формы и размера вашего бассейна вам, возможно, придется попробовать различные вариации направления и скорости для достижения оптимальных



5. Regolare la Direzione e Controllare la Velocità

1. Per regolare la direzione del robot, roteare il coperchio del macchinario stesso. Notare che la direzione del robot gira in senso opposto rispetto a dove punta l'indicatore. (Fig 5.1, 5.2).
2. Per regolare la velocità del robot, far scivolare la levetta rossa sul fondo del coperchio dell'outlet. Scivolando verso il coniglio, la velocità aumenta, (Fig 5.3 & 5.4) e verso la tartaruga diminuisce (Fig 5.5 & 5.6).
3. Per le piscine rotonde, si raccomanda di non far combaciare le direzioni degli estremi. Per una performance ottimale, tenere il cardine estremo dell'alimentatore del pulitore diritto (Fig 5.7) e quindi l'alimentatore della parte frontale del pulitore roteato. (Fig 5.8).
4. Per le piscine di forma rettangolare, si consiglia di fare in modo che i coperchi degli alimentatori esterni non vadano nella stessa direzione. Per una performance migliore, tenere il cardine estremo dell'alimentatore del pulitore diritto (Fig 5.9) e quindi l'alimentatore della parte frontale del pulitore, roteato interamente di lato. (Fig 5.10).

Ci sono delle impostazioni che consigliamo. In base alla forma e dimensione della piscina, è necessario adottare determinate e diverse impostazioni di velocità e direzione



6. 1



6. 2



6. 3

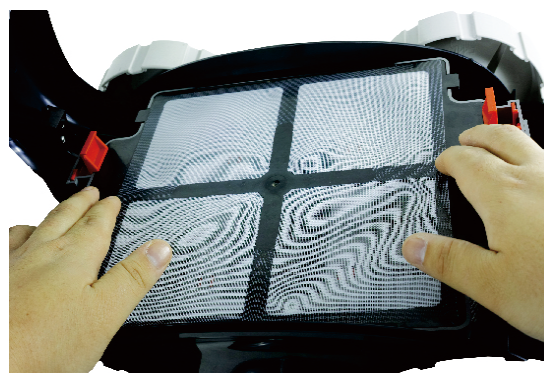

6. 4



6. Очистка фильтрационного мешка

- 1.Нажмите кнопку на передней панели пылесоса и поднимите верхнюю часть корпуса. Поднимайте его до тех пор, пока не услышите щелчок, и корпус перестанет двигаться (Рис. 6.1).
- 2.Поднимите один конец мешка (Рис. 6.2).
- 3.Оттяните красные язычки на одной стороне и поднимите крышку мешка (Рис. 6.3)
- 4.Вытряхните мусор из мешка. Используйте шланг, чтобы промыть мешок и очистить фильтр.
- 5.После очистки поместите мешок обратно в пылесос (Рис. 6.4). Если мешок неправильно вставлен, он не зафиксируется.
- 6.Нажмите на оба конца мешка. Он должен защелкнуться.



6. Pulire il Sacchetto del Filtro

- 1.Premere il tasto frontale del pulitore e sollevare il coperchio frontale (Fig 6.1). Continua a sollevarlo fino a quando non senti un "click" , che lo terrà quindi fermo.
- 2.Sollevarre un estremo del cestello. (Fig 6.2)
- 3.Tirare all'indietro le levette rosse laterali e sollevare completamente il porta sacchetto (Fig 6.3).
- 4.Buttare via i rifiuti depositati dentro il cestello. Usa un tubicino per spruzzare acqua per pulire la rete del filtro.
- 5.Dopo averlo pulito, riposizionare il cestello all'interno del pulitore robot (Fig 6.4). Se il cestello non é allineato correttamente, l'apparecchio non si chiuderá.
- 6.Premere verso il basso gli estremi del cestello per farlo posizionare correttamente.

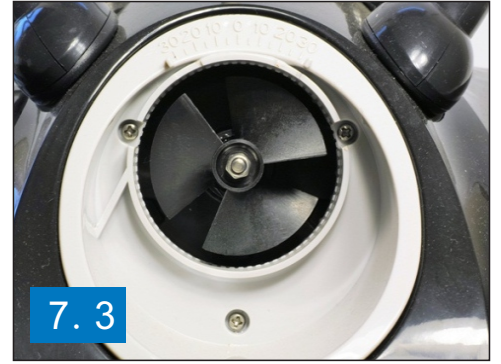
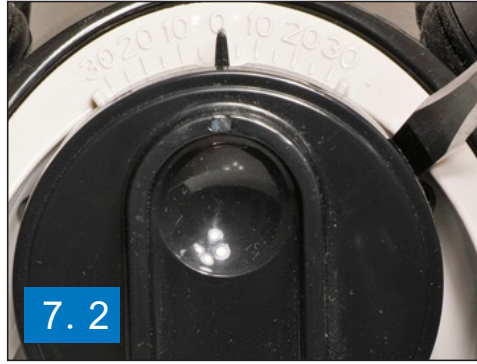

Очистите рабочее колесо. Убедитесь, что в крыльчатке нет постороннего предмета или не хранится в сетке над рабочим колесом. Снимите узел заслонки, чтобы очистить грязь или волосы на крыльчатке: используйте отвертку с плоским лезвием для заслонки заслонки, как показано на рис. 7.1 и 7.2. Зашелкните крышку после очистки



7. Pulire la girante. Verificare che non vi sia alcun oggetto estraneo nella girante o depositata nella griglia al di sopra della girante

Rimuovere il complessivo aletta per pulire la sporcizia o i capelli sulla girante: Utilizzare un cacciavite piatto per la tela del complessivo aletta fuori come mostrato in fig. 7.1 e 7.2. Far scattare il gruppo sportellino torna dopo la pulizia

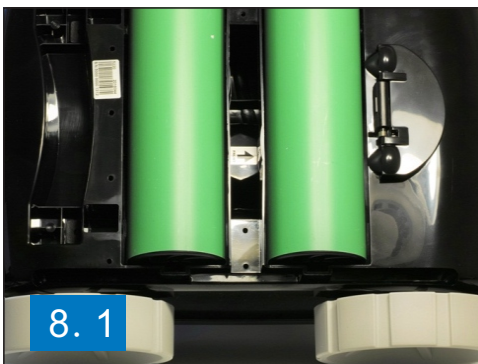

8. Side suction

A pair of side suction flap is provided to increase the vacuum path width up to 40cm.

Use this side suction flaps only if your pool has good flat bottom without pool liner pleats otherwise will slow down the pool cleaner robot significantly or even stop the cleaner robot from moving.

8.1 Flip the pool cleaner robot upside down (Fig 8.1)

8.2 Place the flaps onto the pool cleaner robot as shown (Fig 8.2) and then tight it up by the screw provided (Fig 8.3)





8. Устранение неполадок

Проблема	Возможная причина(-ы)	Решение(-я)
Робот не двигается / Насос не работает	Электрическая розетка/GFI Неправильно подключен штепсель к розетке Нет/недостаточно энергии поступает в робот Предмет блокирует ролики робота или мотор насоса	Проверьте, работает ли розетка, которую вы используете, включив в нее другой электроприбор, который работает, и посмотрите, не срабатывает ли GFI Отключите питание от сети на 30 секунд. Включите заново. Проверьте все соединения от робота к блоку питания Отключите электропитание и вытащите пылесос из воды. Откройте пылесос и осмотрите его. Проверьте, чтобы в моторе насоса не было посторонних предметов. Посмотрите, нет ли посторонних предметов, блокирующих ролики.
Робот движется только в одном направлении	Предмет блокирует ролики робота или мотор насоса	Убедитесь, что блок питания подключен. Отключите электропитание и вытащите пылесос из воды. Откройте пылесос и осмотрите его. Проверьте, чтобы в моторе насоса не было посторонних предметов. Посмотрите, нет ли посторонних предметов, блокирующих ролики.
Робот не собирает мусор, когда проходит по нему	Забитый/полный мешок Предмет застрял в моторе или решетке Робот движется слишком быстро	Почистите мешочный фильтр. Проверьте, правильно ли установлен мешочный фильтр (см. Очистка мешочного фильтра) Проверьте, нет ли посторонних предметов в моторе или в решетке над ним. Отрегулируйте скорость, поставив ее на более низкий уровень.
Индикаторы блока питания мигают поочередно	Нет питания	Проверьте все соединения от робота к блоку питания
Индикаторы блока питания мигают одновременно	Мотор насоса слишком старый, изношены детали мотора Неисправность платы управления	Свяжитесь с 8streme на www.8streme.com , чтобы получить запасную деталь. (Если вы проживаете в Европе, перейдите на www.8streme.eu) Немедленно отключите пылесос и свяжитесь с местным дилером, или принесите пылесос в сервисный центр.
Пожалуйста, свяжитесь с 8streme на www.8streme.com , если у вас возникнут какие-либо вопросы. (Если вы проживаете в Европе, перейдите на www.8streme.eu)		



8. Risoluzione dei Problemi

Sintomo	Possibile Motivo(i)	Soluzione(i)
Il Robot non si muove / La pompa non funziona	Alimentazione Elettrica/ GFI La presa non è collegata bene all'elettricità Al robot non arriva abbastanza corrente Un oggetto sta ostruendo gli ingranaggi del robot o della turbina	Controllare se la presa elettrica che si sta usando funziona inserendola in un altro apparecchio funzionante e controllare se il GFI si attiva Staccare la corrente per 30 secondi. Attaccarla nuovamente. Controllare tutti i collegamenti dal robot alla corrente elettrica Scollegare l'elettricità e togliere il robot dall'acqua. Aprire il pulitore per controllarlo all'interno. Controllare che non ci siano oggetti estranei nella turbina o che blocchino gli ingranaggi.
Il Robot si muove solamente in un'unica direzione	Un oggetto sta bloccando le rotelle o la ventola	Controlla che sia ben collegato alla corrente Scollegare l'elettricità e togliere il robot dall'acqua. Aprire il pulitore per controllarlo all'interno. Controllare che non ci siano oggetti estranei nella turbina. Controllare che non ci siano corpi estranei che ostruiscono le rotelle
Robot non cattura la sporcizia quando ci passa sopra	Busta piena/Otturata Un oggetto si è incastrato nella ventola o griglia Il robot si sta muovendo troppo velocemente	Pulire il filtro della busta. Controllare che la borsa del filtro sia inserita e posizionata correttamente. (fare riferimento al capitolo Pulizia del Filtro) Controllare che non ci siano corpi estranei nella ventola o incastrati nella griglia sopra la ventola Regolare l'impostazione della velocità ad un livello più basso.
Lo stato della rete elettrica lampeggia alternativamente	C'è una disconnessione dell'elettricità	Controllare tutti i collegamenti dal robot alla corrente elettrica.
La luce della corrente lampeggia contemporaneamente	Il motore della pompa è troppo vecchio o è stato utilizzato troppo Pannello di controllo dei circuiti è malfunzionante	Contattare 8streme al sito www.8streme.com per ottenere una parte sostitutiva. (Se risiedi in Europa, visita il sito www.8streme.eu) Immediatamente ferma la macchina e porta il pulitore robot pulitore per piscina al rivenditore più vicino
Per altre domande, si prega di contattare 8streme a www.8streme.com . (Se risiedi in Europa, ti preghiamo di visitare il sito www.8streme.eu)		

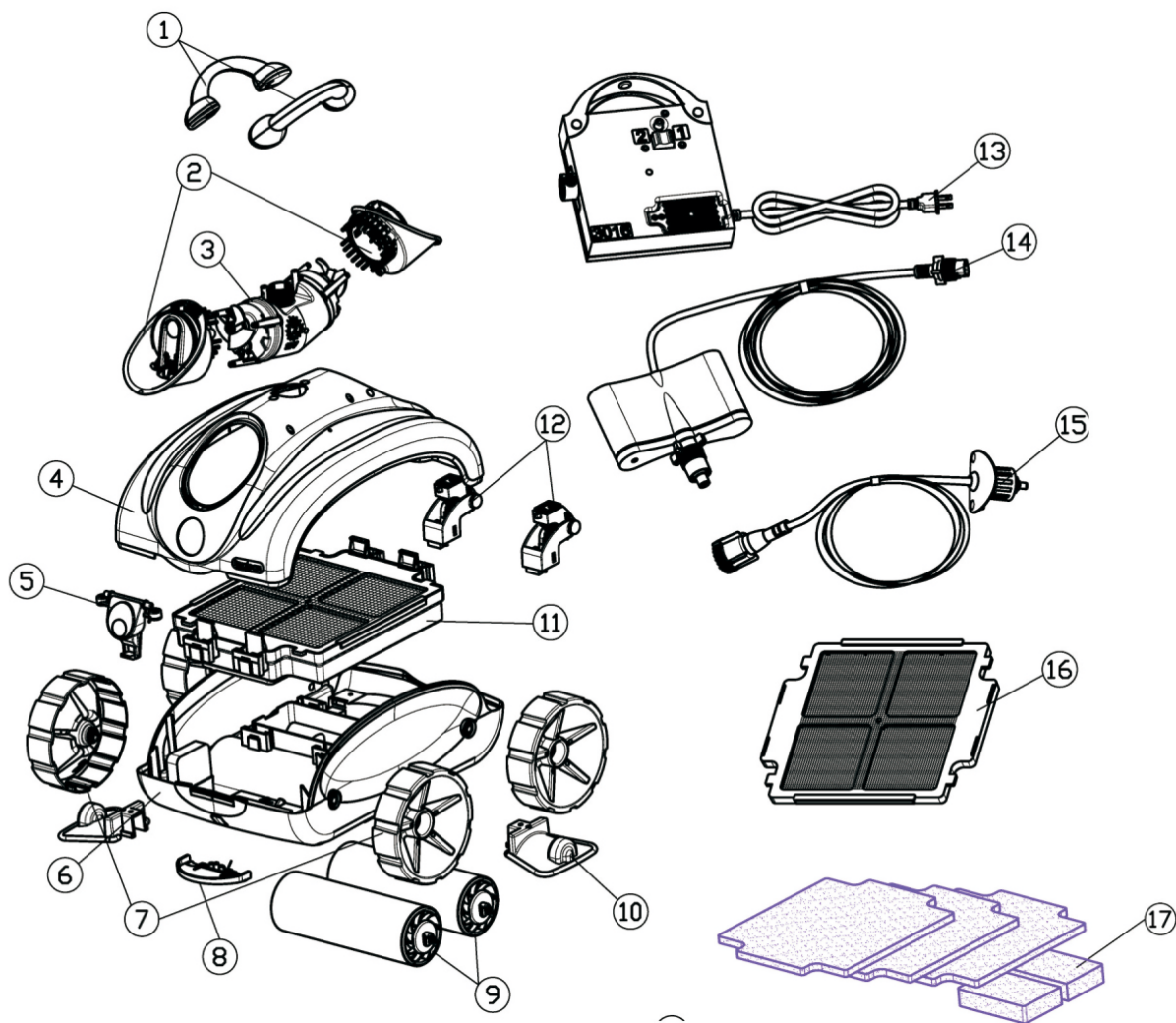

номер детали / Numero di parte		 Описание детали	 Parte Descrizione
1	51331	Набор закругленных ручек. Левая и Правая. Цвет черный	Set manici curvi. L & R. Nero
2	51240	Откидная створка насоса. Цвет черный	Pezzi assemblaggio pompa e sportello. Colore nero
3	5120	Мотор насоса	Motore pompa
4	51302	Верхний корпус. Цвет черный	Coperchio superiore. Colore nero
5	51350	Замок с защелкой. Цвет серый	Chiusura /Chiavistello. Grigio
6	51313	Нижнее шасси. Цвет черный	Telaio inferiore. Colore nero
7	51151	Боковые колеса, Цвет серый. 4 шт. в наборе	Ruote laterali, Grigie. 4pz per set
8	51342	Створка для быстрого слива. Цвет черный	Sportellino asciugatura rapida. Colore nero
9	51050	Цилиндрические трубки. 2 шт. в наборе	Tubi girevoli. 2pz per set
10	51412	Боковые всасывающие клапаны. 2 шт. в наборе. Цвет черный	Sportellino mobile laterale. Set da 2pz. Colore nero
11	51000	Мешок для мусора	Cestello Sporcizia
12	81000	Набор дверных петель	Set sportello cardine
13	30160	Блок питания. Двойной таймер	Alimentatore elettrico. Doppio timer
14	33130	Плавающий шнур с устройством swivel. Длина 10 м. Цвет серый	Corda galleggiante con girella. 10m Grigio
15	33210	Плавающий шнур робота. Цвет серый	Robot e corda galleggiante. Grigio
16	51001	Фильтр	Rete Filtro
17	51390	Комплект для фильтрации мелких частиц	Kit sostitutivo filtro sottile